



# الخط الكوفي الفاظها

كراسة الخط الكوفي للأطفال والمبتدئين



منصة الخطاط أول منصة إلكترونية لتعليم الخط العربي والزخرفة عبر الإنترنت، على يد نخبة من الخطاطين المحترفين الذين تم اختيارهم بعناية لمشاركة خبراتهم من خلال الدورات التدريبية. وهي إحدى المبادرات الفائزة بعام الخط العربي 2020، حيث أصبحت المنصة متاحة للجميع بالدورات والدروس المجانية بدعم من وزارة الثقافة وبرنامج جودة الحياة التابع لرؤية المملكة 2030.

## نصائح للكتابة بشكل أفضل

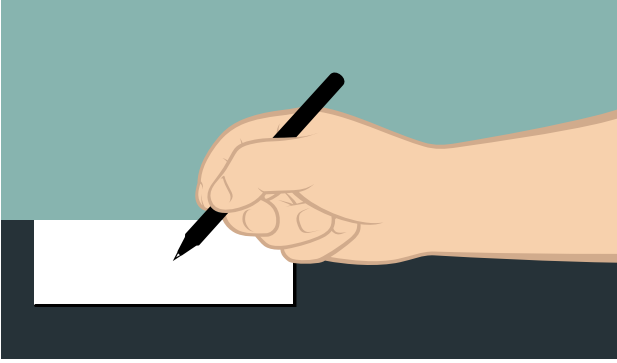

مسكة القلم

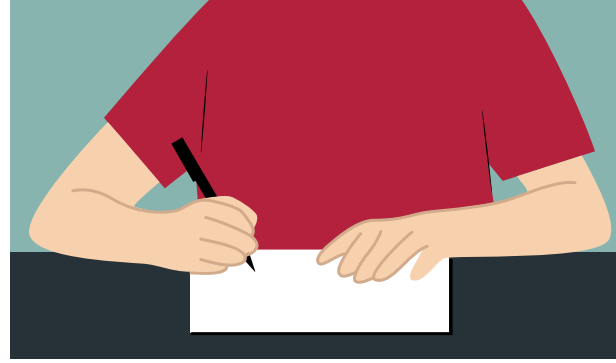

إتجاه الورقة



الجلسة الصحيحة

## طريقة الاستفادة من الكراسة

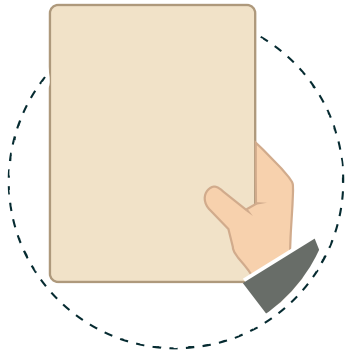

صحح تمارينك



تمرن بنفسك

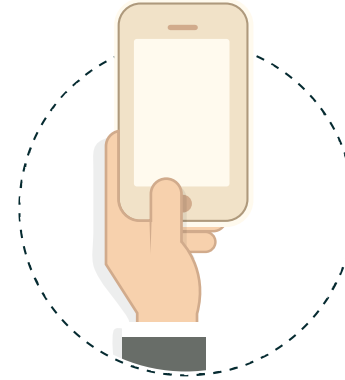

شاهد الدروس

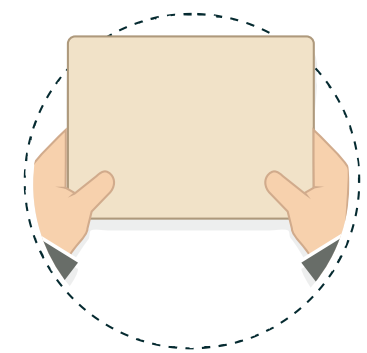

أطبغ الكراسة

## مقدمة عن الخط الكوفي الفاطمي

الخط الكوفي هو من أقدم الخطوط العربية، إذ أثبتت المصادر التاريخية أنه مشتق من الخط الحجازي (المكي والمدني)1 ، ونتيجة لما أدخلته تآكوفة من تحسينات على هذا الخط اتسع انتشاره في البلاد المختلفة وطور حتى ظهرت منه أنواع متعددة مثل: المصحفي، المربع، المزهر، المعشق، الأندلسي، الفاطمي، المشرقي، المغربي، الخ.

تستعرض هذه الكراسة أساسيات الخط الكوفي الذي ازدهر في مصر بين الأعوام (909 - 1171) م وكان يكثر استخدامه في النقش على جدران وقبب المساجد والقصور وغيرها من شواهد فن العمارة الإسلامية.

1. الخط والكتابة العربي في مكة والحجاز 2012، جامعة أم القرى من ص6 بتصرف.

## مقياس الدوائر المستخدمة

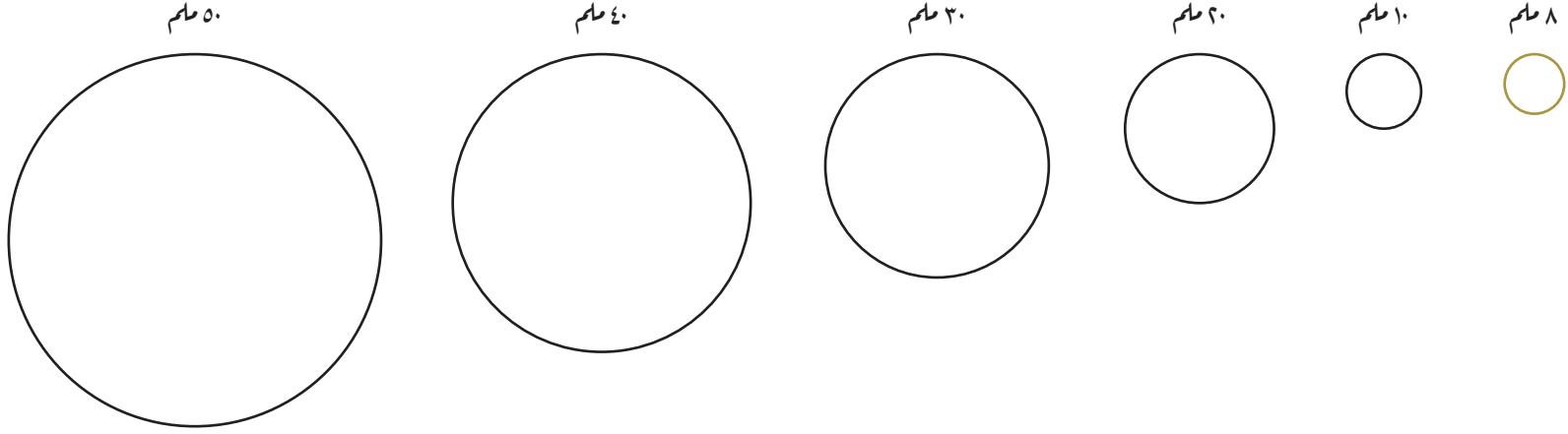

## الأدوات المستخدمة

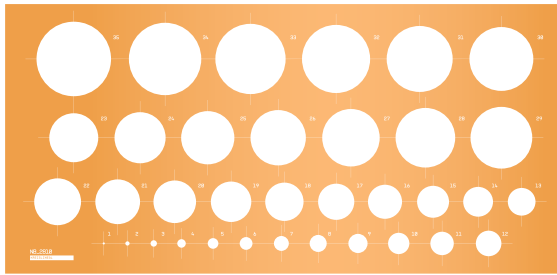

مسطرة هندسية

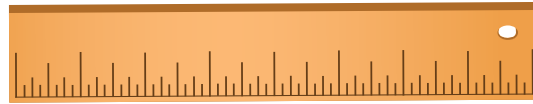

مسطرة

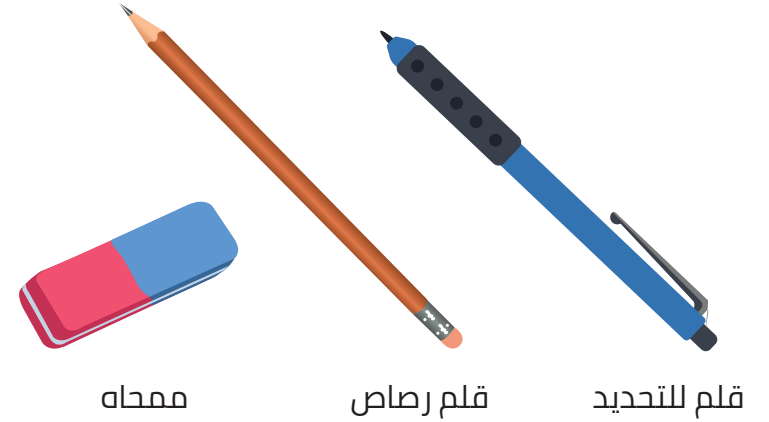

## ملاحظات عامة

### وحدة القياس

١٠ ملم (١ سم) وتستخدم لتحديد ارتفاع و عرض الحرف

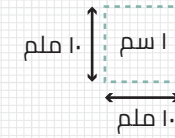

### الزُلف / حلية الحرف

في الخط الكوفي يوجد العديد من أشكال الحلية أو الزُلف وهذا النموذج هو الشكل المستخدم في الشرح

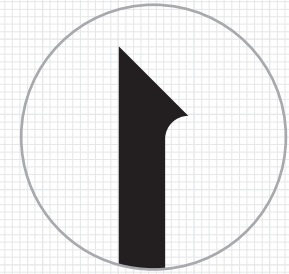

### الخطوط الإرشادية

هذه الخطوط التي توضح طريقة رسم الحرف وأيضا توضح الأجزاء الزائد التي لا يتم استخدامها

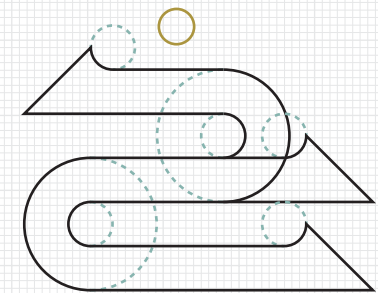

ا ب ج ح ط ذ ز س ص

ط غ غ ف ف ق ك ك ل

م ن ه ه و و ا ا ا ا

أقصى ارتفاع

سماكة الحرف

خط الأساس

أقصى نزول



أقصى ارتفاع

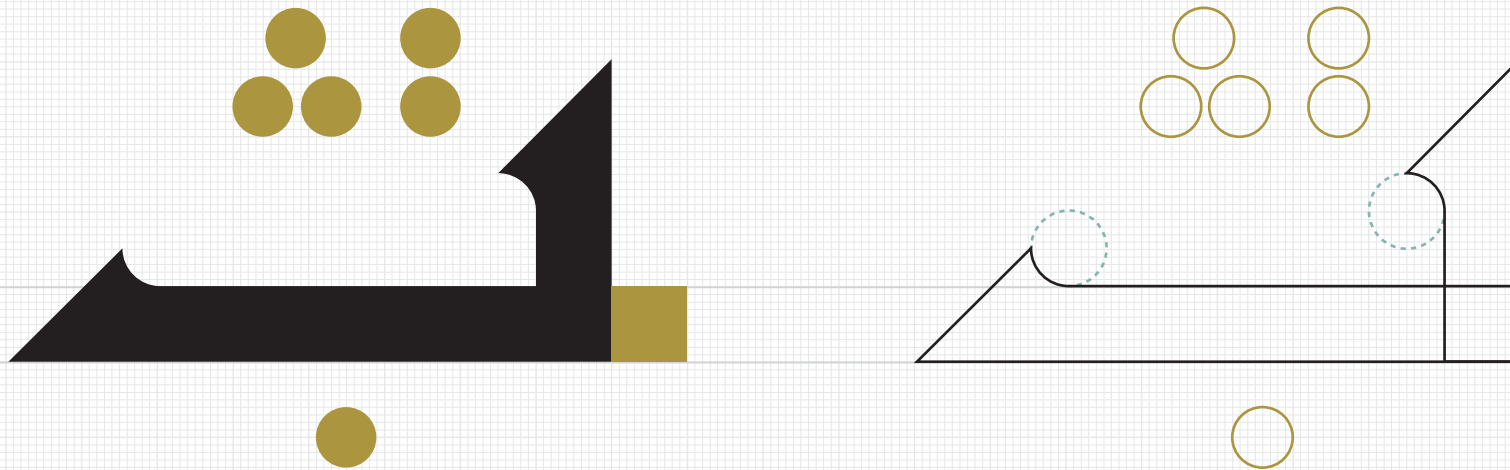

سماكة الحرف

خط الأساس

أقصى نزول

أقصى ارتفاع

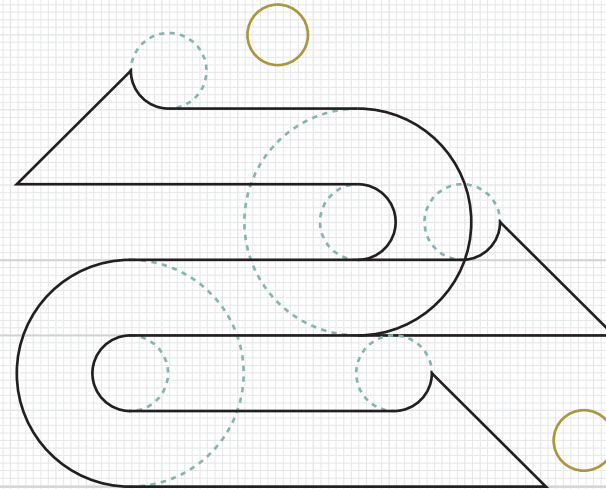
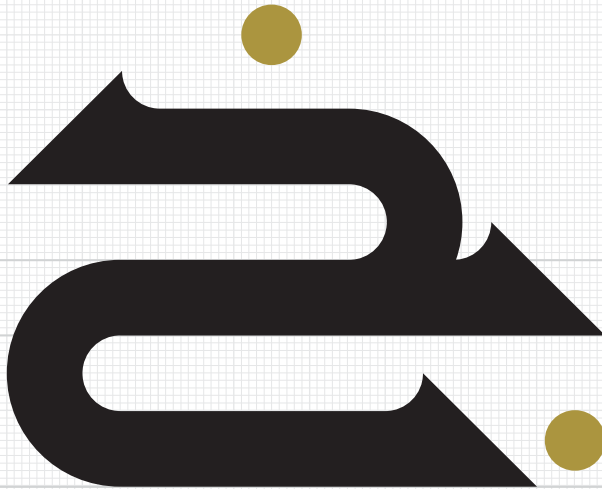
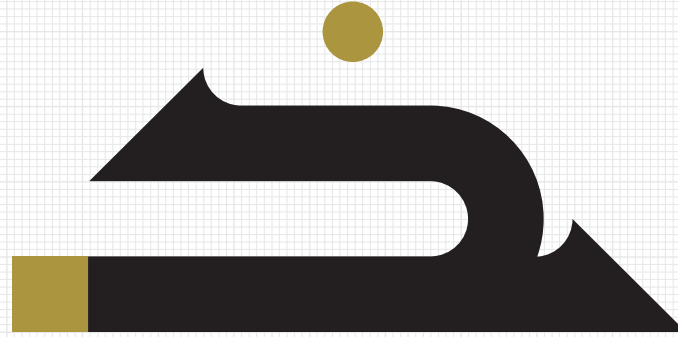
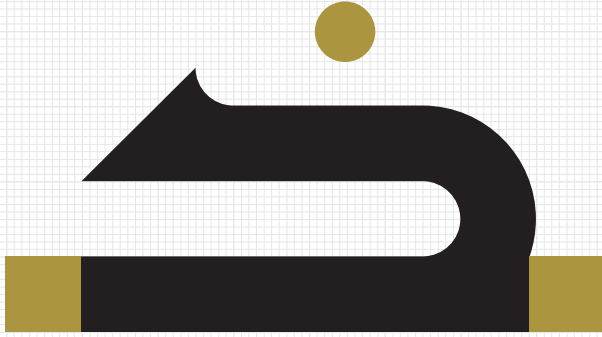

سماكة الحرف

خط الأساس

أقصى نزول

أقصى ارتفاع



سماكة الحرف

خط الأساس

أقصى نزول

أقصى ارتفاع

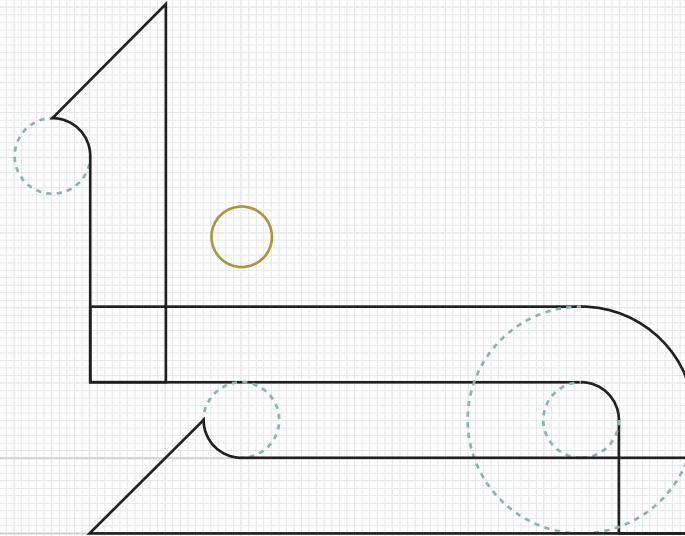
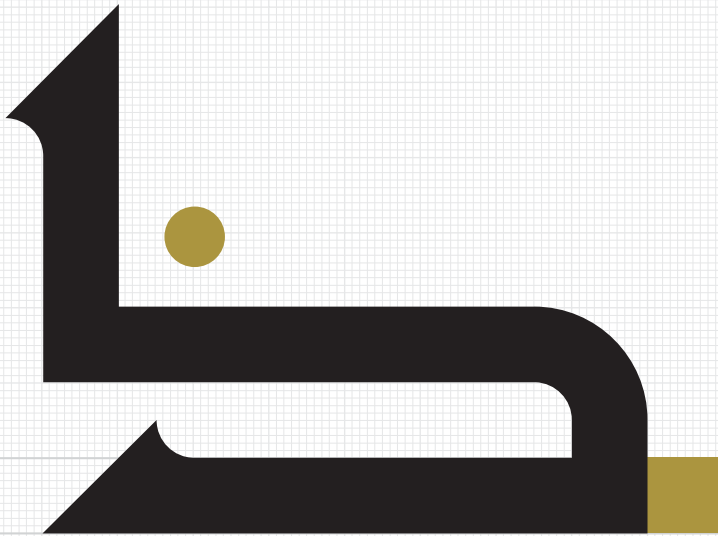
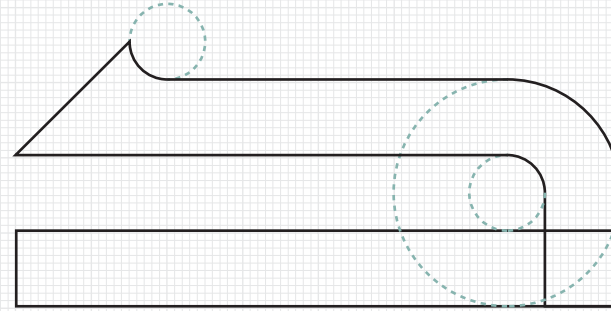

سماكة الحرف

خط الأساس

أقصى نزول

أقصى ارتفاع



سماكة الحرف

خط الأساس

أقصى نزول

أقصى ارتفاع

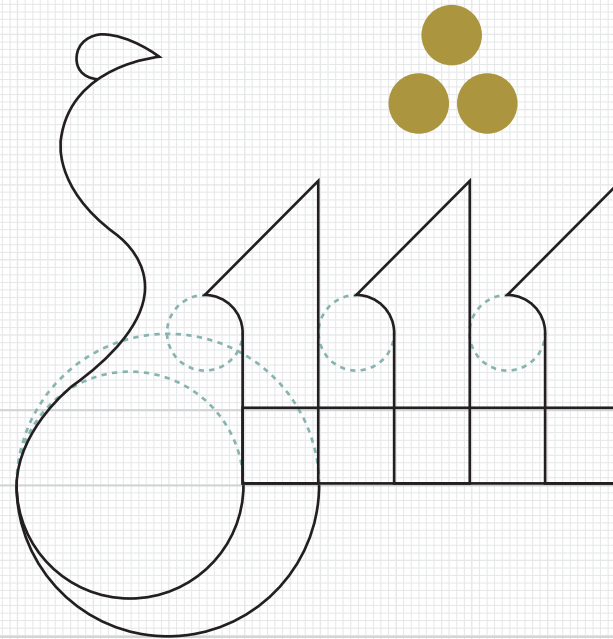
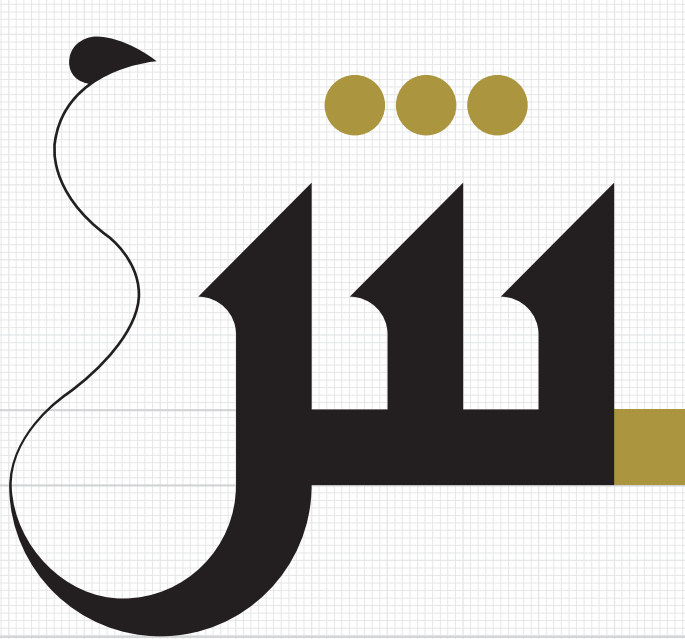
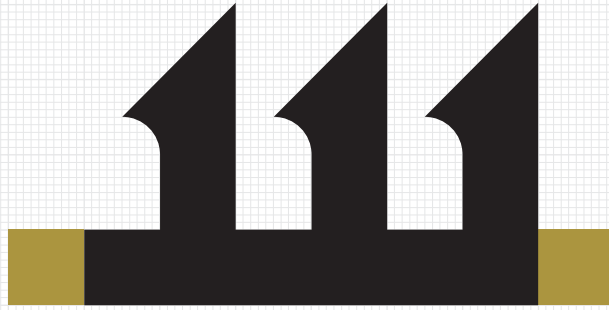

سماكة الحرف

خط الأساس

أقصى نزول

أقصى ارتفاع

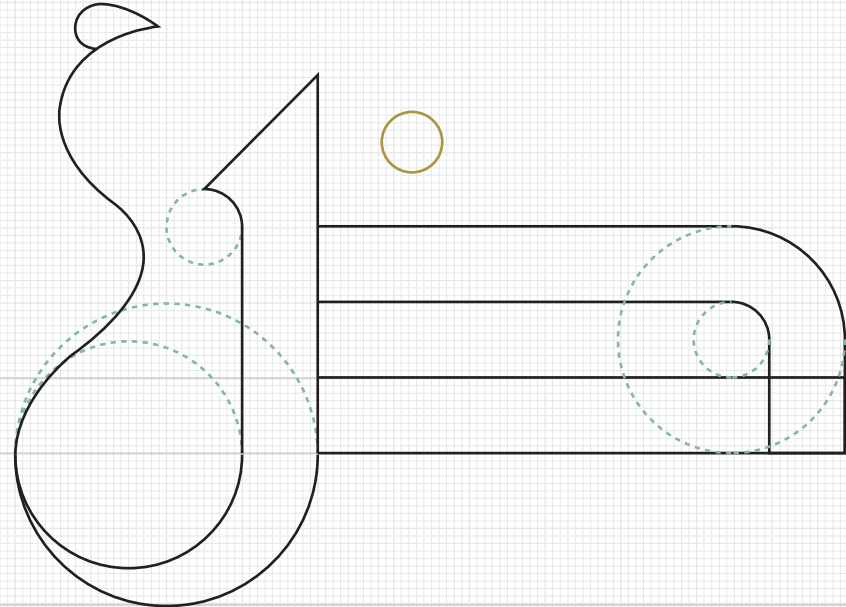
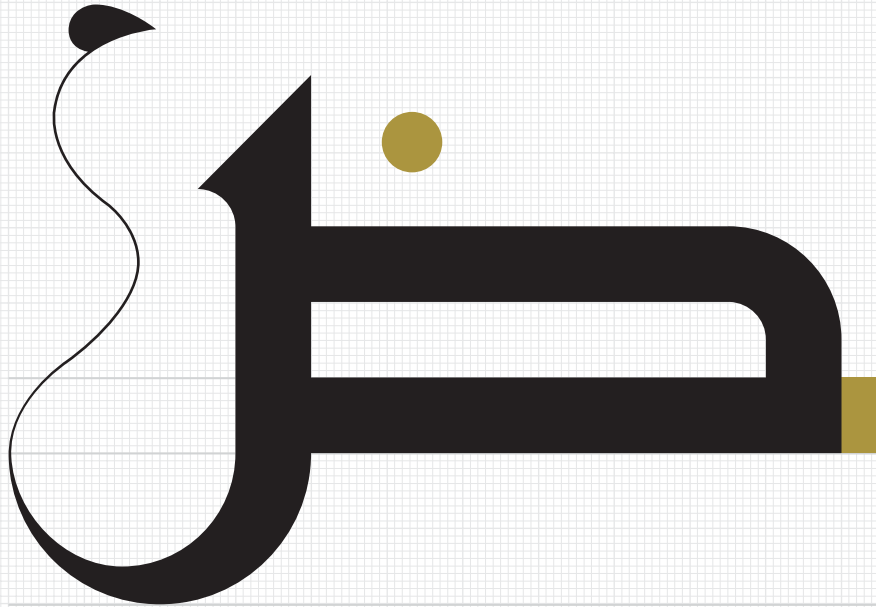
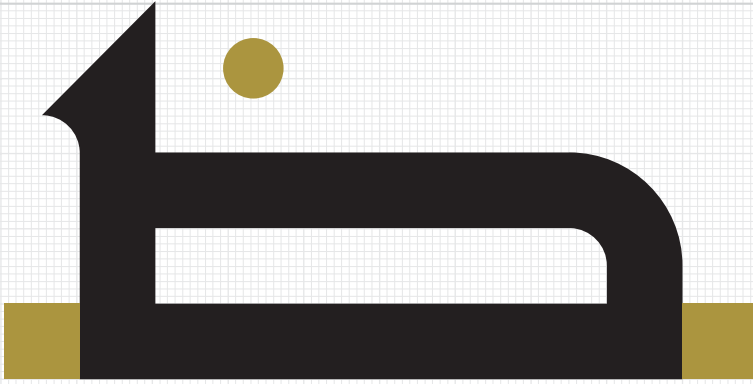

سماكة الحرف

خط الأساس

أقصى نزول



أقصى ارتفاع

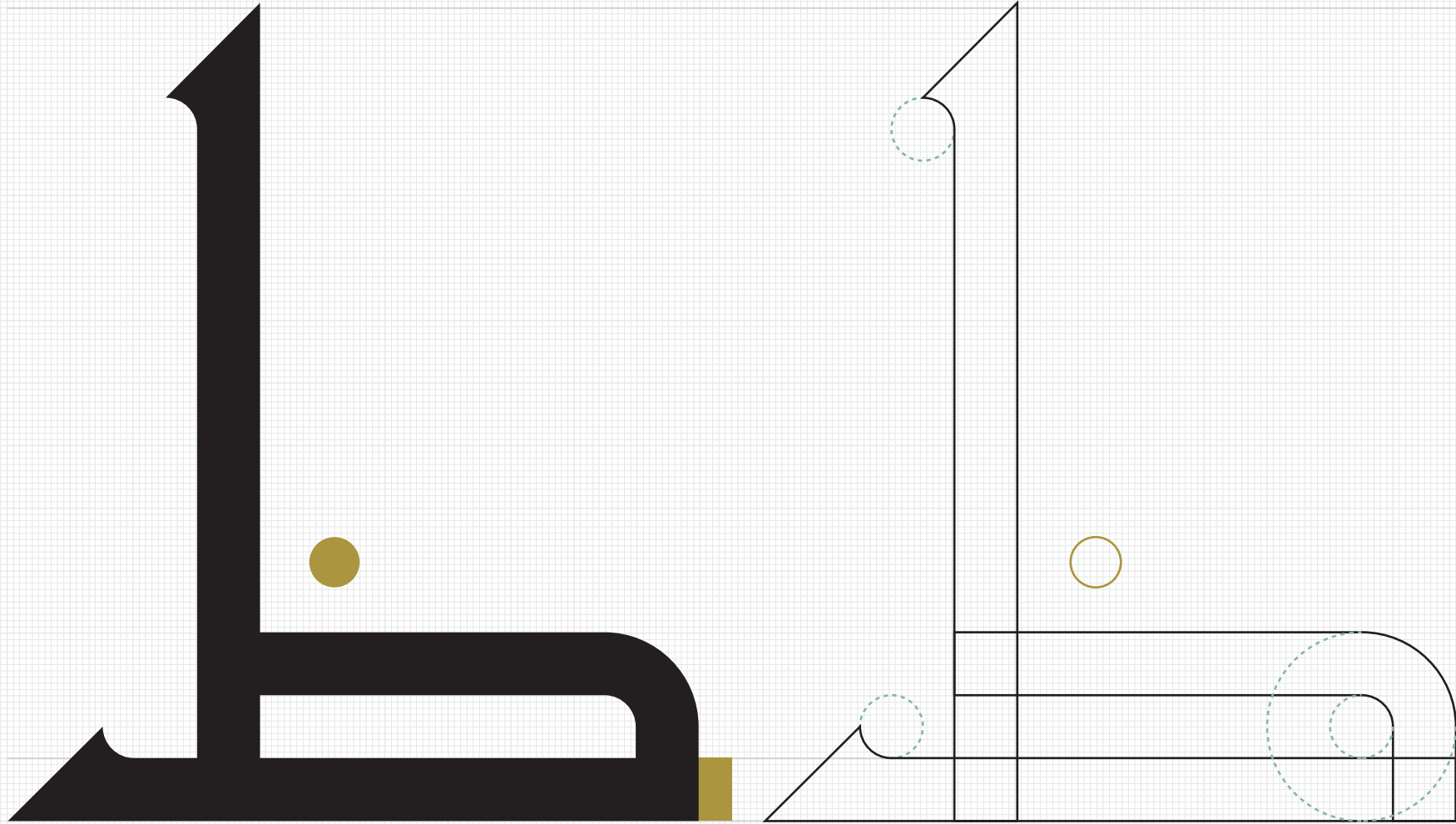

سماكة الحرف

خط الأساس

أقصى نزول



أقصى ارتفاع

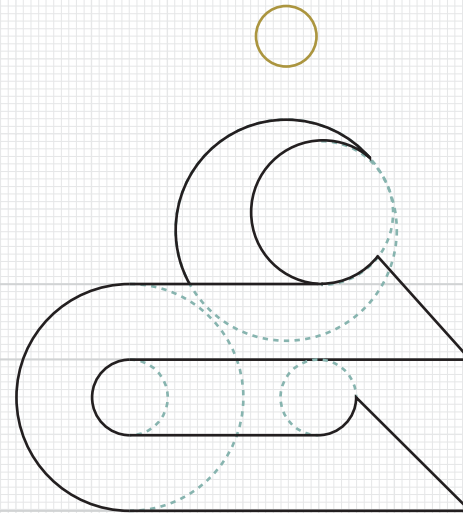
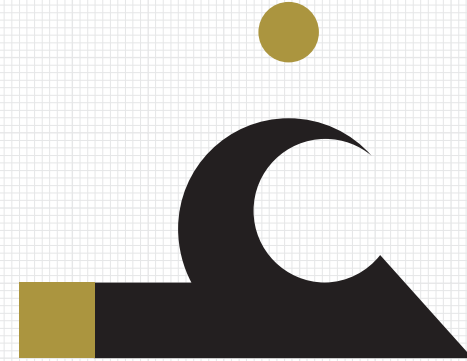
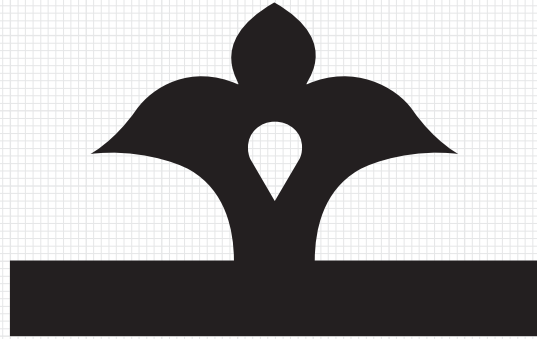

سماكة الحرف

خط الأساس

أقصى نزول

أقصى ارتفاع

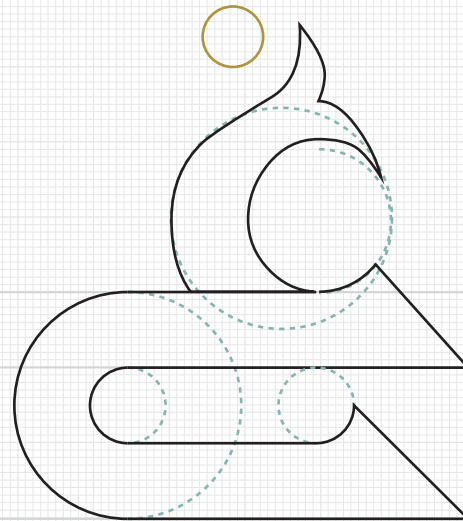
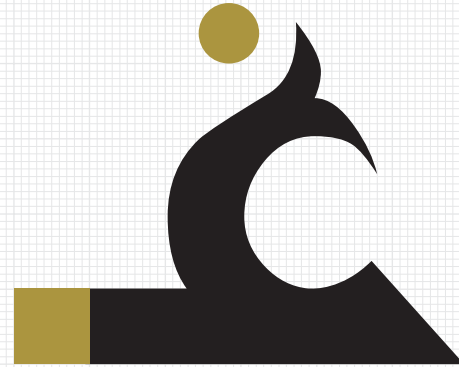
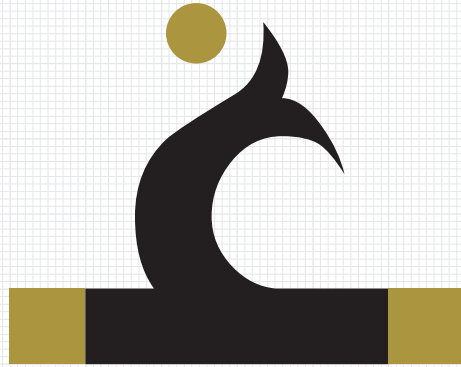

سماكة الحرف

خط الأساس

أقصى نزول

أقصى ارتفاع

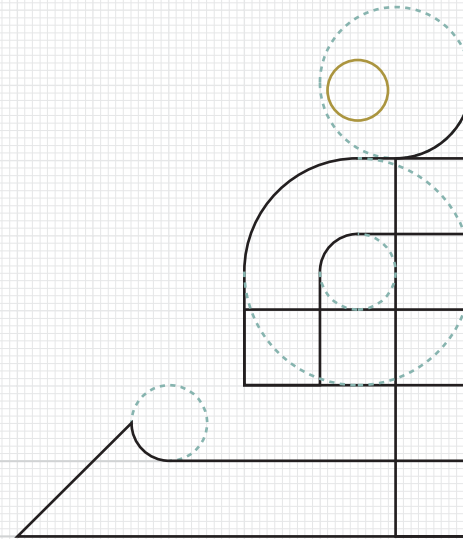

سماكة الحرف

خط الأساس

أقصى نزول

أقصى ارتفاع

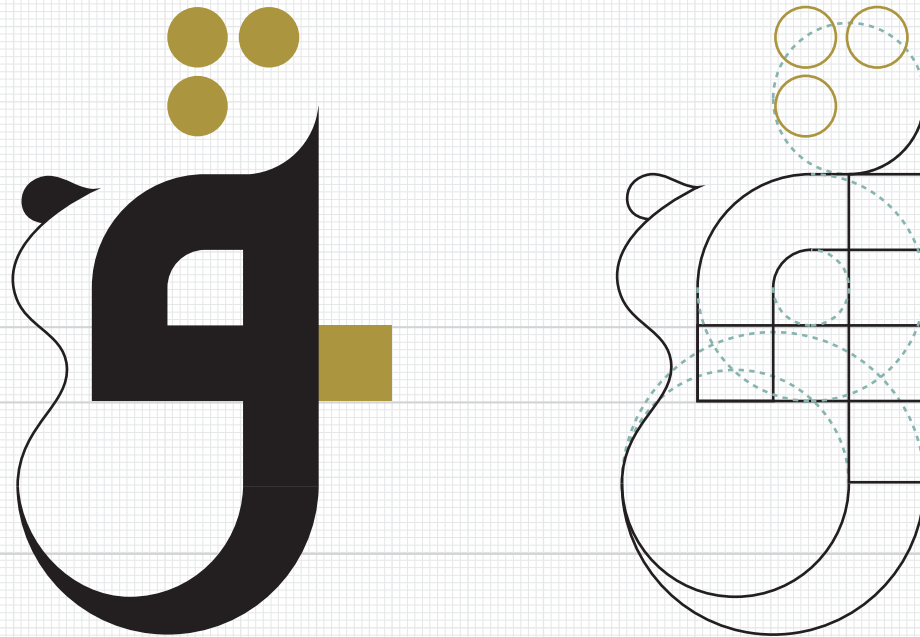

سماكة الحرف

خط الأساس

أقصى نزول

أقصى ارتفاع

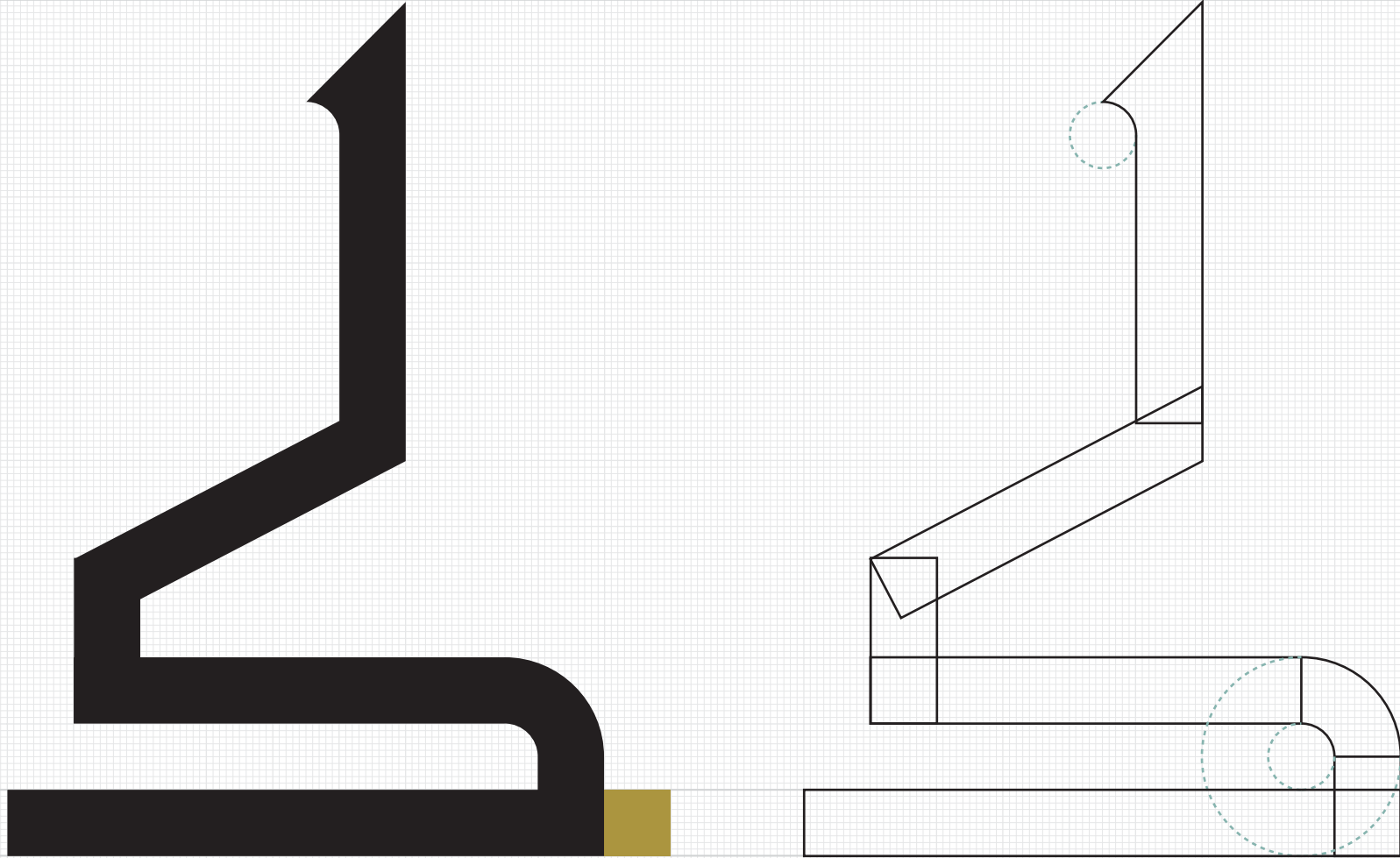

سماكة الحرف

خط الأساس

أقصى نزول

أقصى ارتفاع

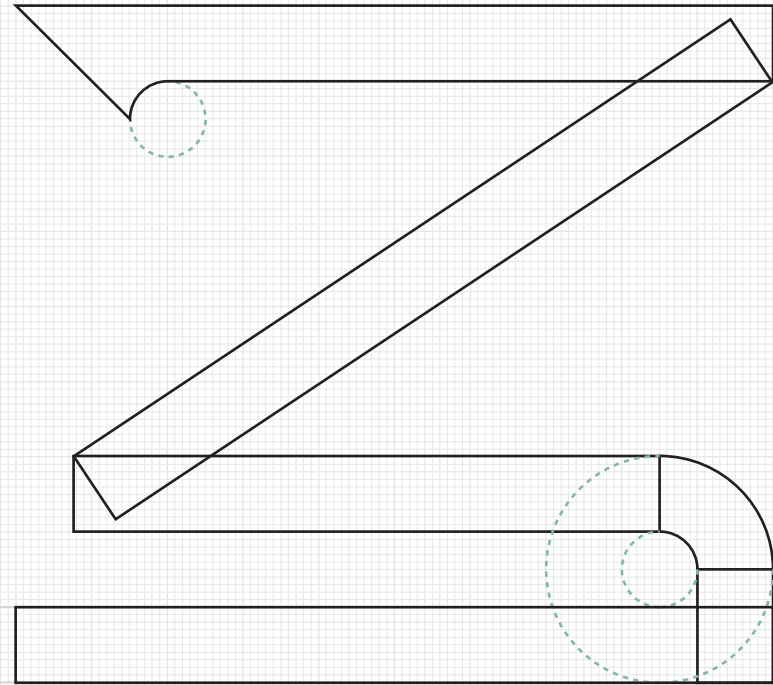
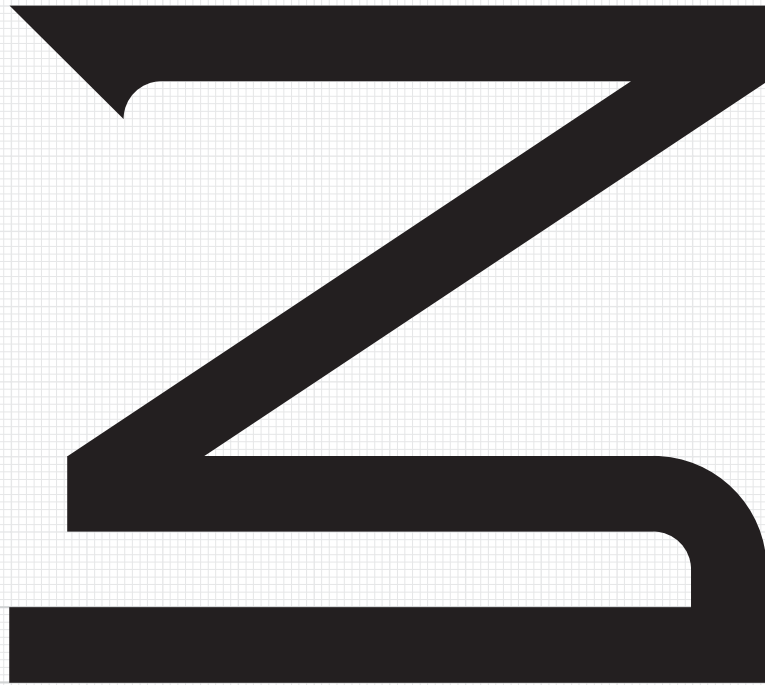

سماكة الحرف

خط الأساس

أقصى نزول

أقصى ارتفاع

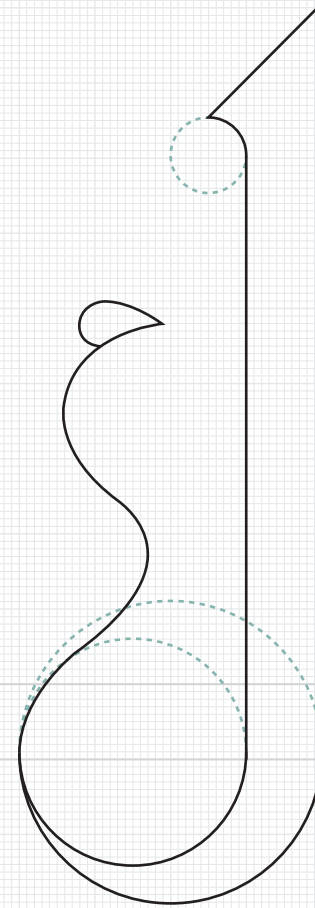
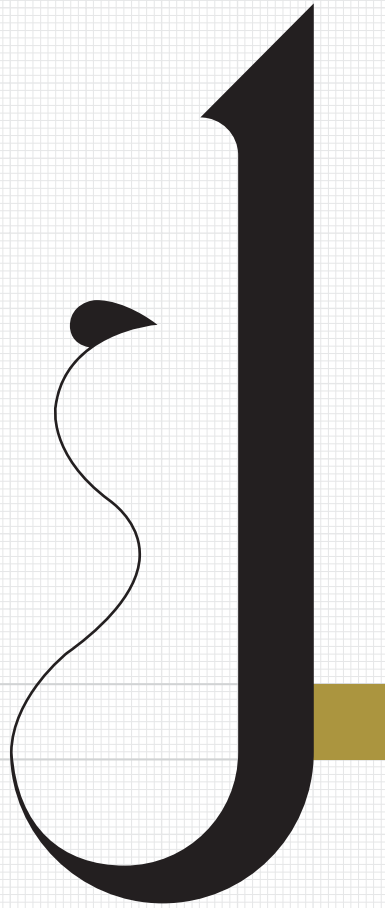
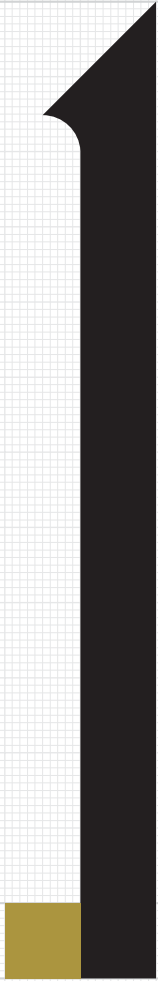

سماكة الحرف

خط الأساس

أقصى نزول



أقصى ارتفاع

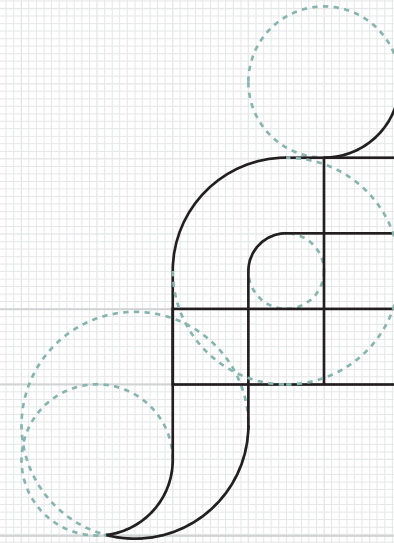

سماكة الحرف

خط الأساس

أقصى نزول



أقصى ارتفاع

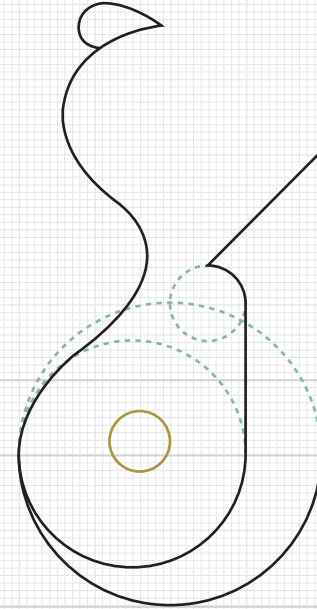
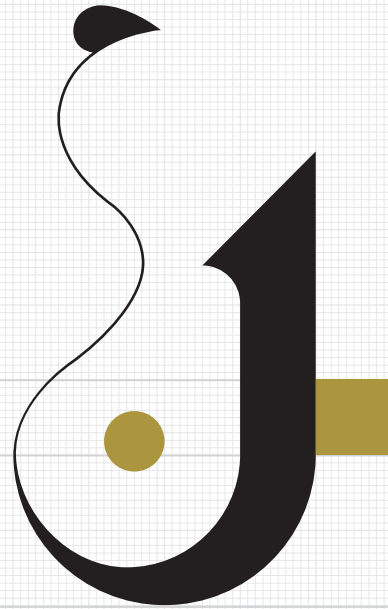
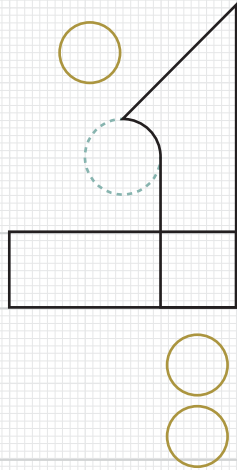
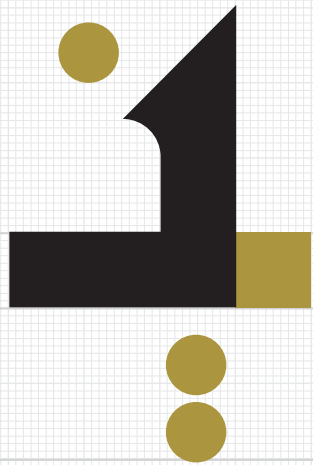

سماكة الحرف

خط الأساس

أقصى نزول

أقصى ارتفاع

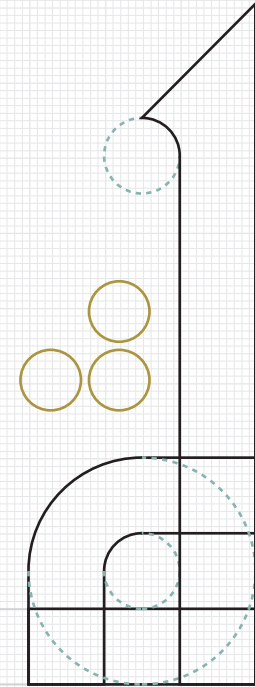
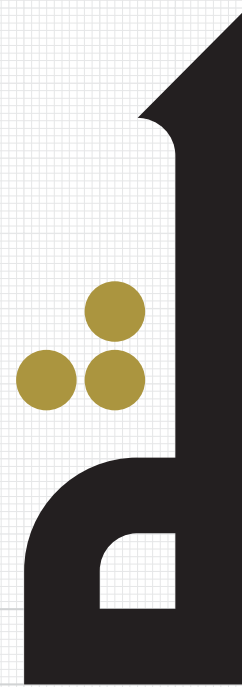
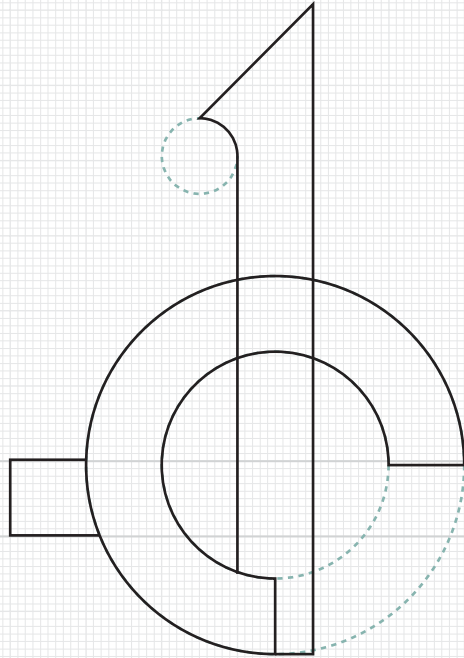
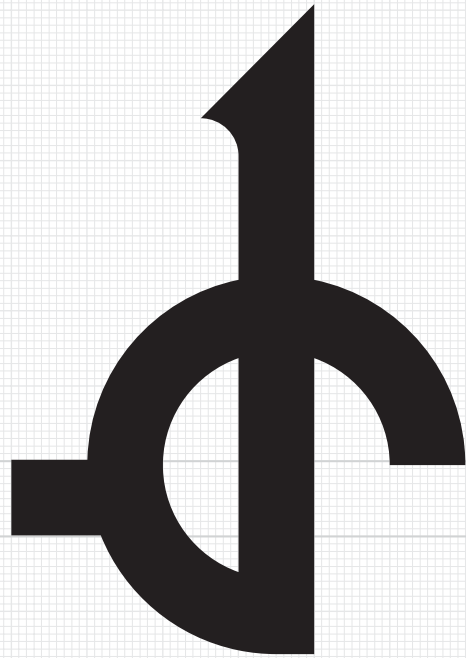

سماكة الحرف

خط الأساس

أقصى نزول

أقصى ارتفاع

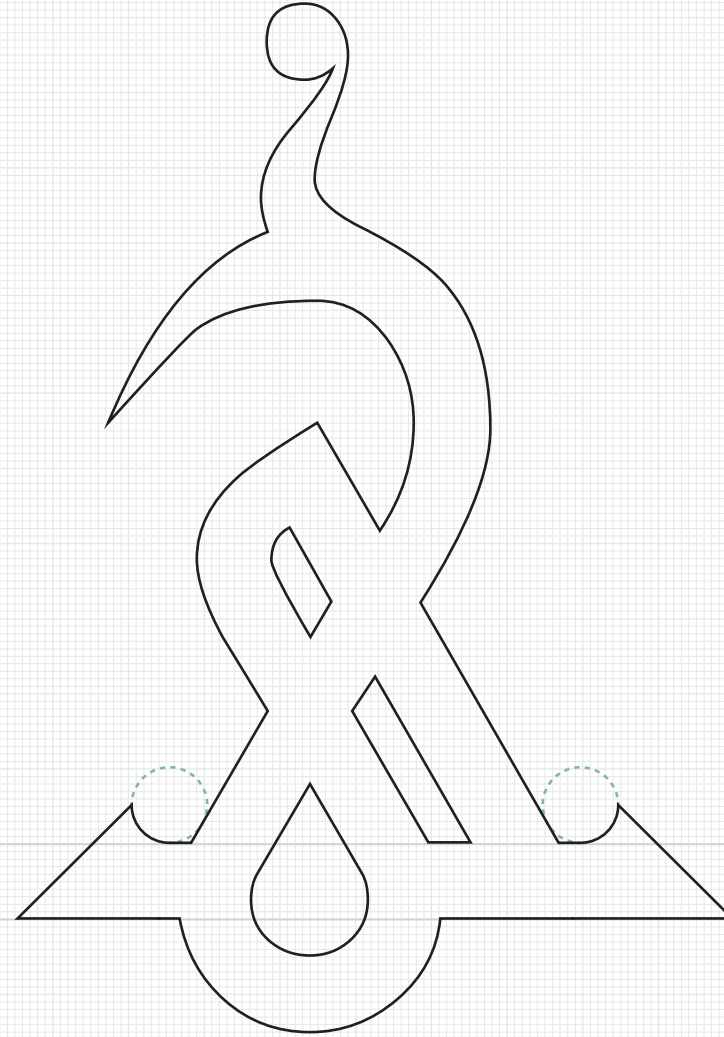

سماكة الحرف

خط الأساس

أقصى نزول

أقصى ارتفاع



سماكة الحرف

خط الأساس

أقصى نزول

أقصى ارتفاع

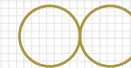
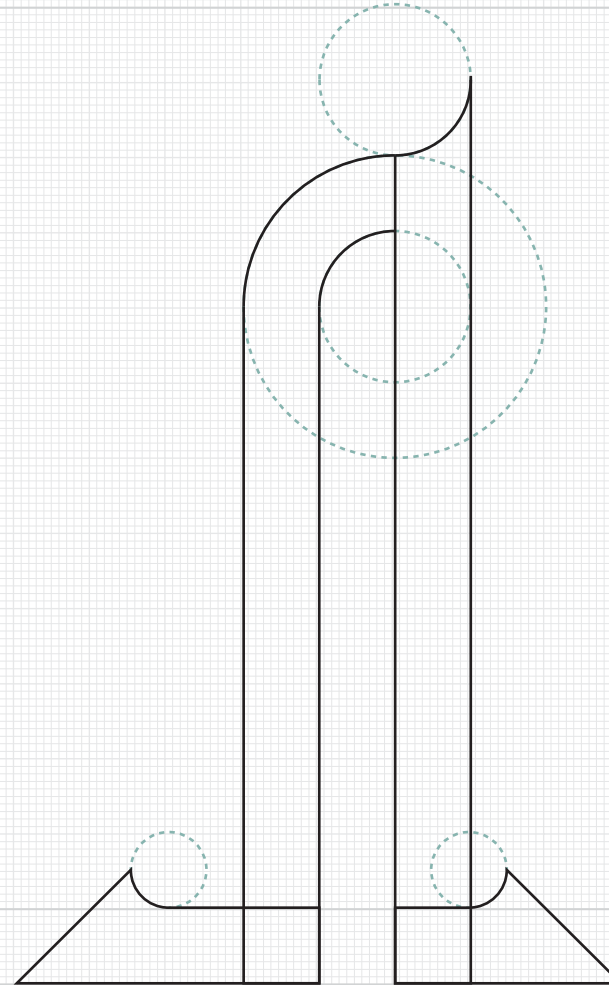
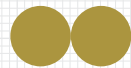
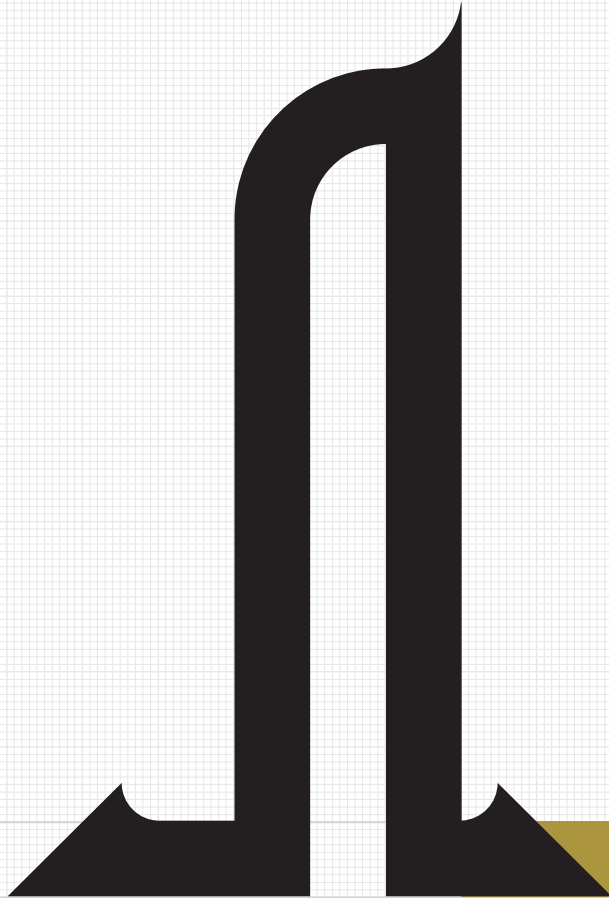

سماكة الحرف

خط الأساس

أقصى نزول

أقصى ارتفاع

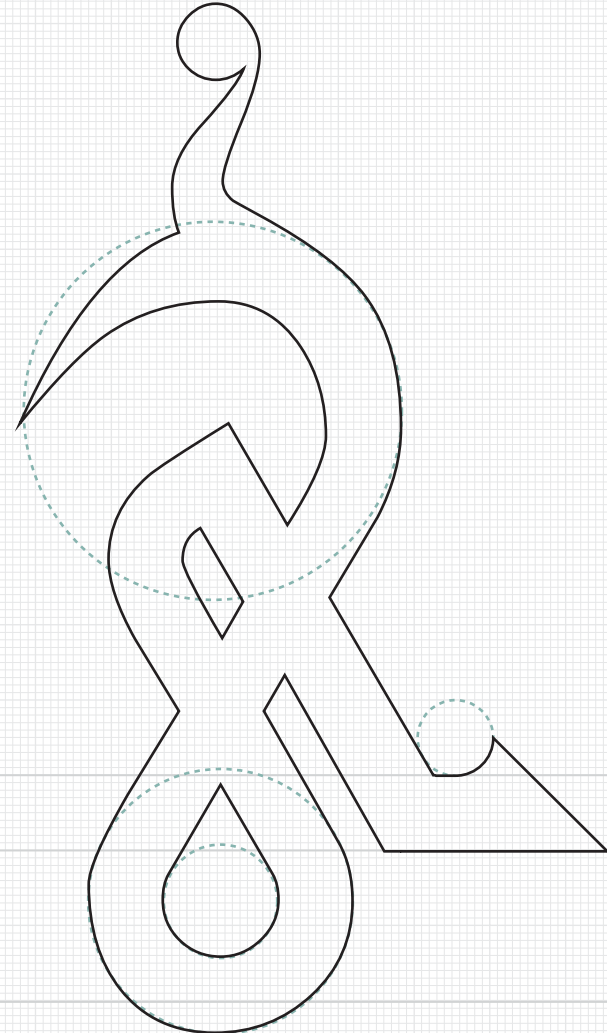

سماكة الحرف

خط الأساس

أقصى نزول



أقصى ارتفاع

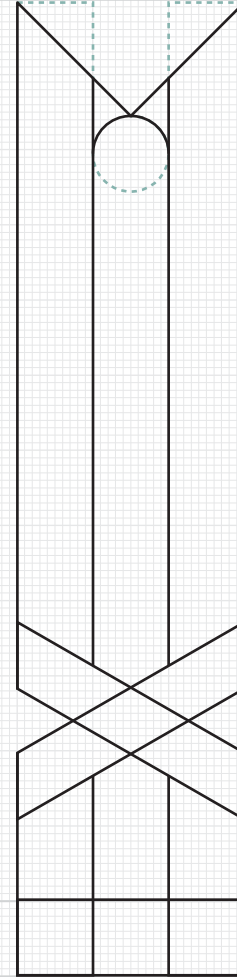
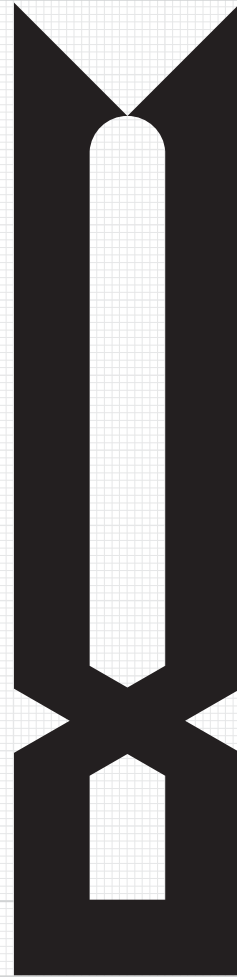
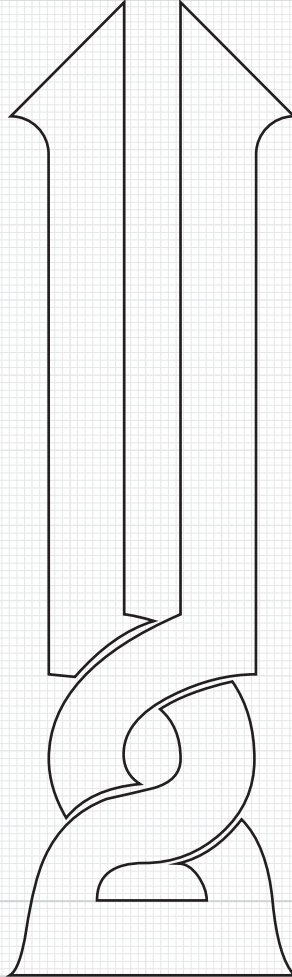

سماكة الحرف

خط الأساس

أقصى نزول



علو الهمة من الأيمان

علو الهمة من الأيمان



الخط هندسة روية

الخط هندسة روية